

KT0010

TAVOLO





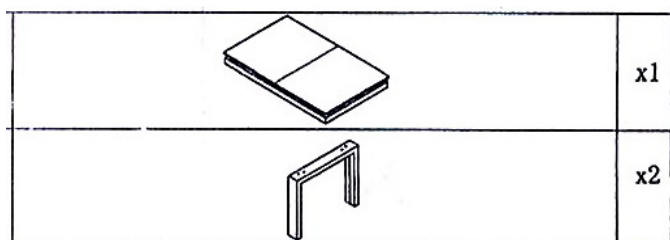

Consigli per la pulizia e la manutenzione:

Per pulire le parti rivestite in similpelle, utilizzare un panno imbevuto di acqua. Non utilizzare spugnette abrasive o prodotti detergenti chimici, che potrebbero rovinare il rivestimento. Non posate a diretto contatto del vetro temperato materiali caldi come pentole o simili. L'elevato calore potrebbe produrre la rottura del vetro

Contenuto dell'imballo



A		8mm	x1
B		M10x50	x8
C		$\phi(25-10) \times 1.0$	x8
D		M10	x8
E		M10	x1

Consigli di montaggio

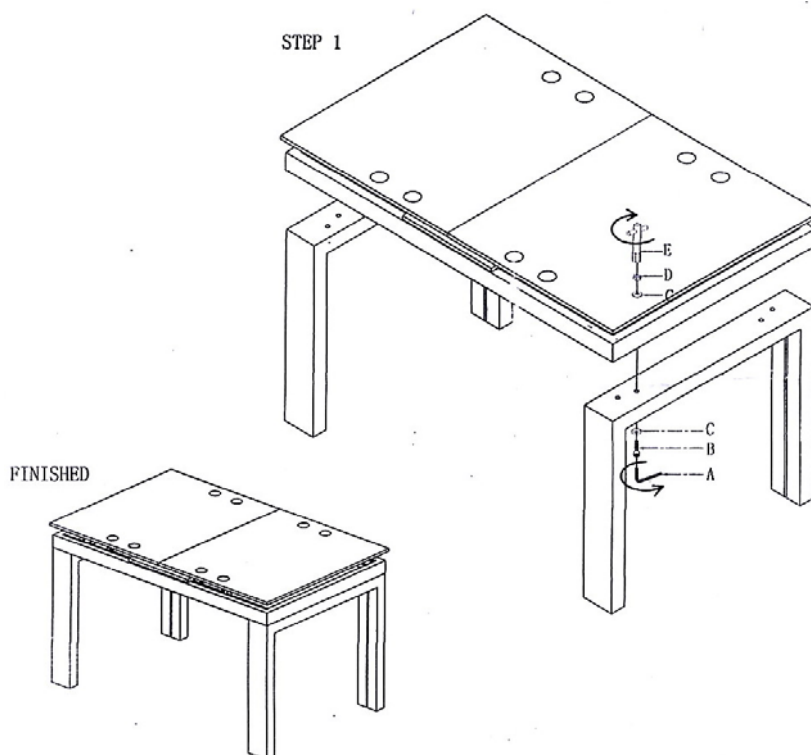

Vi ricordiamo che trattandosi di vetro temperato, è altamente sconsigliato posare a diretto contatto con il piano di vetro qualsiasi materiale ad alta temperatura come pentole, piastre elettriche, o ferri da stiro.